

Dell™ M110 投影機

使用手冊

備註、注意及警告



備註：備註代表能協助您更妥善應用投影機的重要資訊。



注意：「注意」代表如果沒有依照相關指示操作，可能會造成硬體損壞或失去資料。



警告：「警告」代表可能發生財產損壞、個人傷害、甚至死亡。

本文件中的資訊如有變更恕不另行通知。

© 2012 Dell Inc. 版權 所有。

如果沒有事先獲得 Dell Inc. 的書面許可，嚴禁以任何方式重製本文件。

文中所使用的商標：*Dell* 與 *DELL* 標誌為 Dell Inc 的商標；*DLP* 與 *DLP* 標誌為德州儀器公司的商標；*Microsoft* 與 *Windows* 為微軟公司在美國與 / 或其他國家中的商標或註冊商標。

本文件所使用的其他商標以及商業名稱分別為所屬個體所有，Dell 公司放棄其商標與商業名稱之外的任何專屬權益。

型號 M110

2012 年 5 月 Rev. A01

目錄

1	您的 Dell 投影機	6
	關於您的投影機	8
2	連接您的投影機	10
	連接至電腦	11
	使用 VGA 線連接至電腦	11
	使用 USB 線纜連接電腦	12
	使用無線傳輸器 (選購) 連接電腦	13
	連接至 DVD 放影機	14
	使用 A/V 轉 RCA 轉接線連接 DVD 播放器	14
	以 HDMI 訊號線連接 DVD 放影機	15
	連接多媒體	16
	使用 USB 隨身碟連接多媒體	16
	使用 MicroSD 記憶卡連接多媒體	17
3	使用投影機	18
	開啟投影機	18
	關閉投影機	18
	調整投影的影像	19
	升高投影機高度	19
	降低投影機高度	19

調整顯示器對焦	20
調整投影影像大小	21
使用控制面板	23
安裝遙控器電池（選購）	27
遙控器運作範圍	28
使用螢幕顯示功能表	29
輸入來源	29
自動調整	30
視頻模式	31
音量	31
聲音輸入	31
進階設定	32
語言功能表	41
多媒體簡介	42
如何使用 USB 設定多媒體的檔案類型	43
如何使用 MicroSD 設定多媒體的檔案類型	45
如何使用內部記憶體設定多媒體的檔案類型	47
Office Viewer：USB、Micro SD、內部記憶體	49
USB、Micro SD 及內部記憶體的多媒體設定	50
相片設定	50
影片設定	51
音樂設定	51
韌體更新	52
4 投影機的疑難排解	53
指示信號	56

5	規格	57
6	聯絡 Dell	61
7	附錄：詞彙表	62

1

您的 Dell 投影機

下列所有物品附隨您的投影機。請確定您具備所有物品，若缺少任何物品請聯絡 Dell™。

包裝內容物

電源線

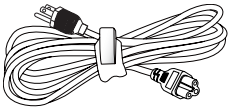

通用 24 針轉 VGA 轉接線

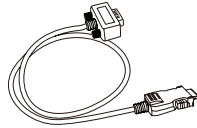

使用手冊光碟及文件

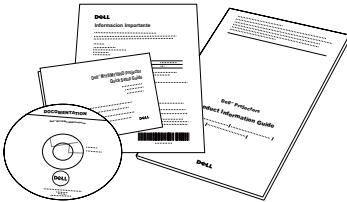

護套

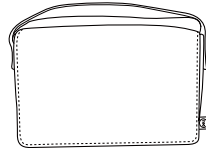

AC 變壓器

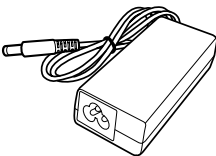

選購內容

遙控器



3.5 mm 插孔 A/V 轉 RCA 轉接線

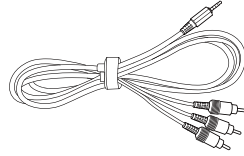

1.2 m HDMI 訊號線

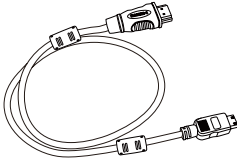

3.5 mm 插孔 A/V 訊號線

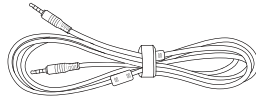

1.2 m USB 訊號線 (USB-A 至 USB-A) 通用 24 針轉 VGA 及音訊輸出轉接線

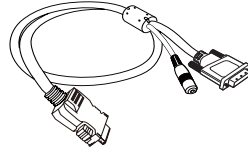
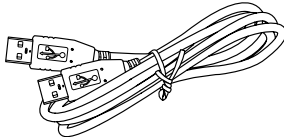

迷你三腳架

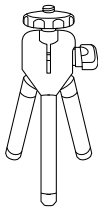

無線傳輸器

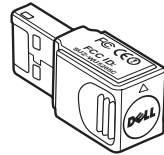

關於您的投影機

頂視圖

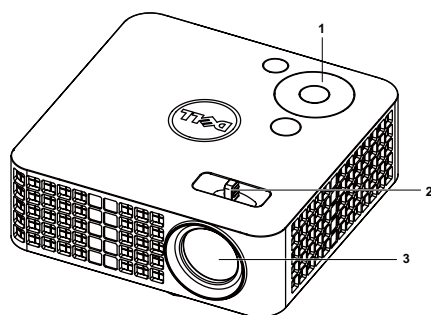

底視圖

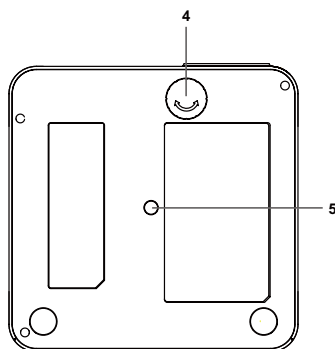

1	控制面板
2	焦距調整環
3	鏡頭
4	傾斜調整環
5	三角架安裝孔：置入螺帽 1/4"*20 UNC

△ 注意：安全須知

- 1 請勿於會產生大量高溫的裝置附近使用投影機。
- 2 請勿於多灰塵區域使用投影機。灰塵可能導致系統故障並使投影機自動關閉。
- 3 確保投影機安裝於通風良好的區域。
- 4 請勿阻隔投影機上的通風口。
- 5 確定投影機運作於室溫中（5°C 到 35°C）。
- 6 請勿碰觸散熱開口，因為投影機開啟時或剛關閉後散熱開口會非常高溫。
- 7 請勿於投影機開啟時直視鏡頭，如此可能傷害您的眼睛。
- 8 請勿於投影機開啟時將任何物品置於投影機前方或附近，或遮蓋其鏡頭，如此可能造成物品融化或燒毀。
- 9 請勿使用酒精擦拭鏡頭。
- 10 請勿於心律器附近使用無線投影機。
- 11 請勿於醫療器材附近使用無線投影機。
- 12 請勿於微波爐附近使用無線投影機。



備註：

- 建議的投影機三腳架套件 (VXJN3)。更多資訊，請參考 Dell 支援網站 support.dell.com。
- 更多資訊，請見您投影機隨附的*安全性資訊*。

2

連接您的投影機

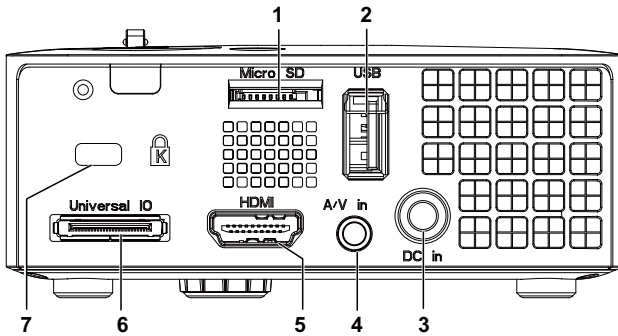

1	MicroSD 記憶卡插槽支援多媒體播放 (視訊 / 音訊 / 相片)，以及媒體及影像處理器韌體升級	5	HDMI 連接端
2	USB A 型連接端支援 USB 顯示、多媒體播放 (視訊 / 音訊 / 相片)、USB 記憶儲存裝置存取 (USB 隨身碟 / 內置記憶體)、投影機韌體升級，以及選購的無線傳輸器和 mobishow	6	VGA 輸入及音訊輸出用的通用 I/O 連接端
3	DC 輸入連接端	7	安全纜線孔
4	音訊 / 視訊輸入連接端		

注意：在您開始本章節中的任何程序之前，請遵循第 8 頁上說明的安全須知。

連接至電腦

使用 VGA 線連接至電腦

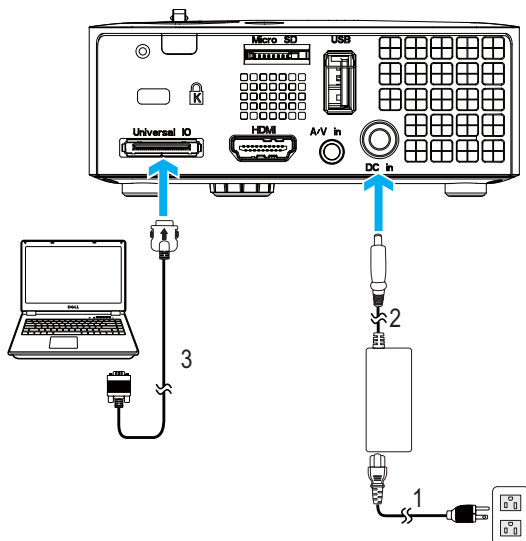

1	電源線
2	AC 變壓器
3	通用 24 針轉 VGA 轉接線

 **備註：**您的投影機僅隨附一條通用 24 針轉 VGA 轉接線。如需其他通用 24 針轉 VGA 轉接線及音訊輸出訊號線，請至 Dell 網站 www.dell.com 購買。

使用 USB 線纜連接電腦

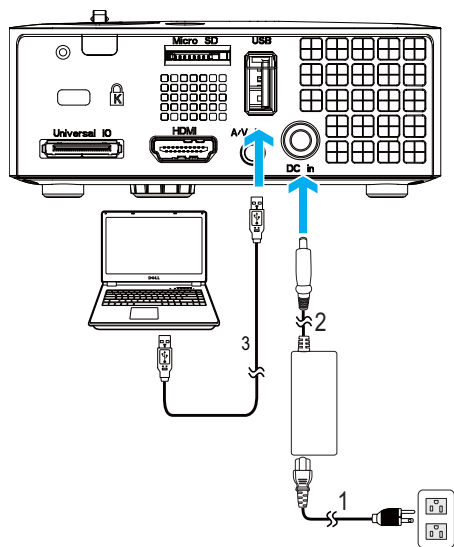

1	電源線
2	AC 變壓器
3	USB-A 至 USB-A 訊號線



備註：隨插即用。您的投影機未隨附 USB (USB A 至 A) 訊號線。您可前往 Dell 網站 www.dell.com 購買 USB (USB A 至 A) 訊號線。

使用無線傳輸器 (選購) 連接電腦

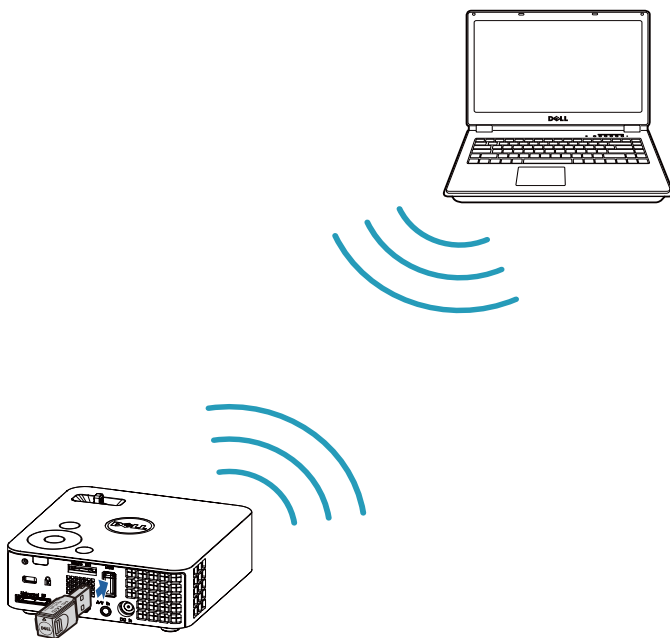

- 備註：您的電腦應有預載一個無線連接端，並經過正確設定可偵測到其他無線網路連線。有關如何設定無線網路連線的相關資訊，請參考電腦的說明文件。
- 備註：如果想要使用無線螢幕，投影機必須安裝無線傳輸器。本投影機並未隨附無線傳輸器。您可於 Dell 網站 www.dell.com 購買無線傳輸器。

連接至 DVD 放影機

使用 A/V 轉 RCA 轉接線連接 DVD 播放器

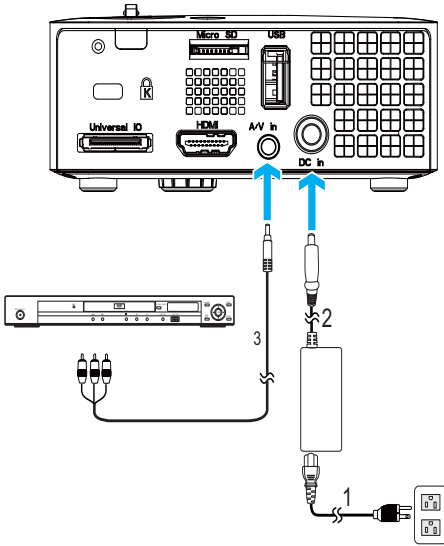

1	電源線
2	AC 變壓器
3	3.5 mm 插孔 A/V 轉 RCA 轉接線



備註：您的投影機未隨附 3.5 mm 插孔 A/V 轉 RCA 轉接線。您可前往 Dell 網站 www.dell.com 購買 3.5 mm 插孔 A/V 轉 RCA 轉接線。

以 HDMI 訊號線連接 DVD 放影機

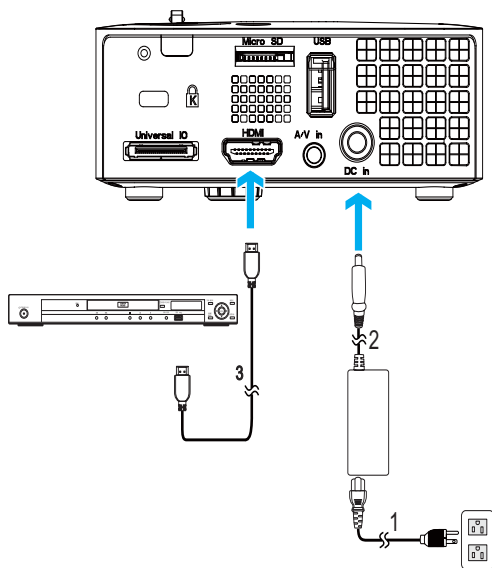

1	電源線
2	AC 變壓器
3	HDMI 訊號線



備註：HDMI 訊號線並不隨附於您的投影機。您可於 Dell 網站 www.dell.com 購買 HDMI 訊號線。

連接多媒體

使用 USB 隨身碟連接多媒體

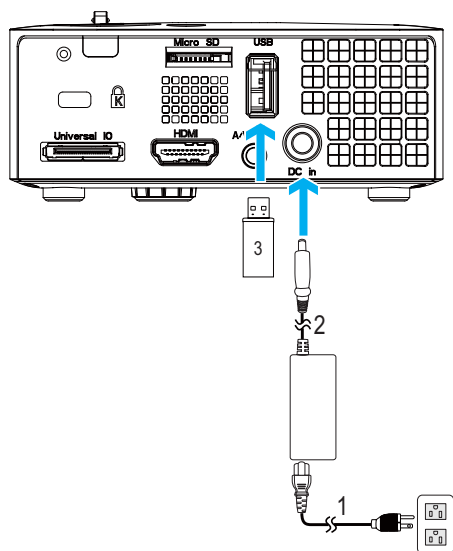

1	電源線
2	AC 變壓器
3	USB 隨身碟

 **備註：** 投影機並未隨附 USB 隨身碟。

使用 MicroSD 記憶卡連接多媒體

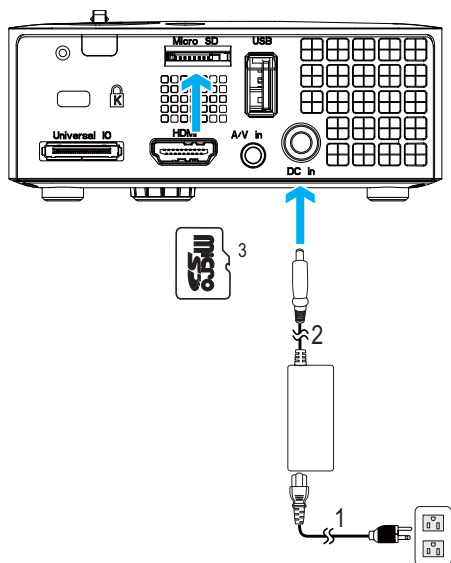

1	電源線
2	AC 變壓器
3	MicroSD 記憶卡

 **備註：**microSD 記憶卡並不隨附於您的投影機。

使用投影機

開啟投影機

 **備註：**在您開啟訊號輸入來源之前（電腦、DVD 放映機等），先開啟投影機。電源鍵指示燈為閃爍藍光直到按下為止。

- 1 連接電源線、AC 變壓器及適用的訊號線至投影機。關於連接投影機的資訊，請參閱第 10 頁「連接您的投影機」。
- 2 按下**電源**鍵（請參閱第 23 頁「使用控制面板」，尋找**電源**鍵的位置）。
- 3 開啟您的訊號輸入源（電腦、DVD 播放機等）。
- 4 使用適當訊號線連接您的訊號輸入源與投影機。有關連接您的訊號輸入源與投影機的說明，請參閱第 10 頁「連接您的投影機」。
- 5 依預設值，投影機的輸入源是設為 VGA。若有需要可改變投影機的輸入源。
- 6 如果投影機同時連接多種訊號源，請按下遙控器或控制面板上的**來源**鍵，選擇所要的訊號源。請參閱第 23 頁「使用控制面板」與第 25 頁「使用遙控器（選購）」找到**來源**鍵。

關閉投影機

 **注意：**請務必按照下列步驟關閉投影機，再拔掉電源插頭。

- 1 按下**電源**鍵。請依據螢幕上顯示的指示正確關閉投影機。

 **備註：**「**按下電源鍵以關閉投影機**」訊息將顯示於螢幕上。5 秒鐘後訊息將消失，或您可按下**選單**鍵將其清除。

- 2 再次按下**電源**鍵。冷卻風扇持續運轉大約 120 秒鐘。
- 3 如欲加速關閉投影機，當投影機冷卻風扇仍運轉時按住「**電源**」鍵 1 秒鐘。

 **備註：**在開啟投影機之前，等待 60 秒使內部溫度穩定。

- 4 拔掉連接電源插座和投影機的電源線及 AC 變壓器。

調整投影的影像

升高投影機高度

1 將投影機升高至需要的顯示角度，並使用前傾斜調整環微調顯示角度。

降低投影機高度

1 降低投影機並使用前傾斜調整環微調顯示角度。

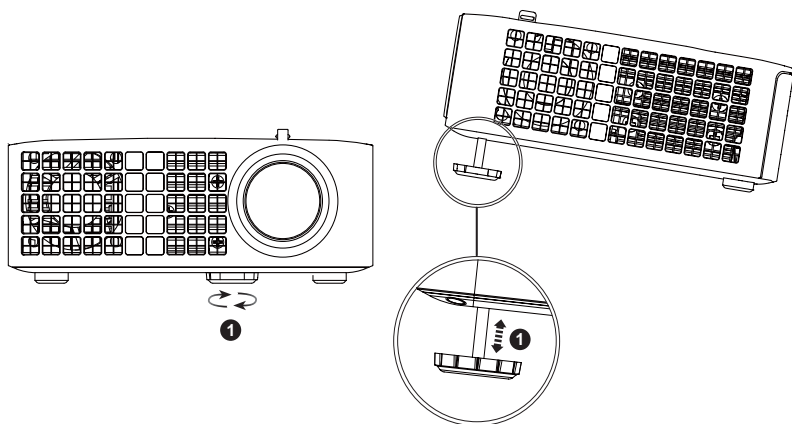

1	傾斜調整環 (傾斜角：0 至 6 度)
---	------------------------

調整顯示器對焦

△ 注意：為了避免損壞投影機，在移動投影機或將投影機放入手提袋之前，一定要先確定調整環已完全收回。

1 旋轉變焦調整片，直到影像清晰為止。本投影機的聚焦距離為 3.18 至 8.48 英尺（97 公分至 258 公分）。

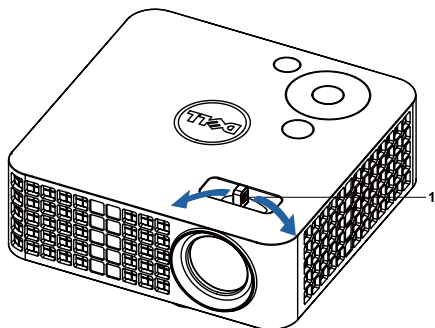

1

變焦調整片

調整投影影像大小

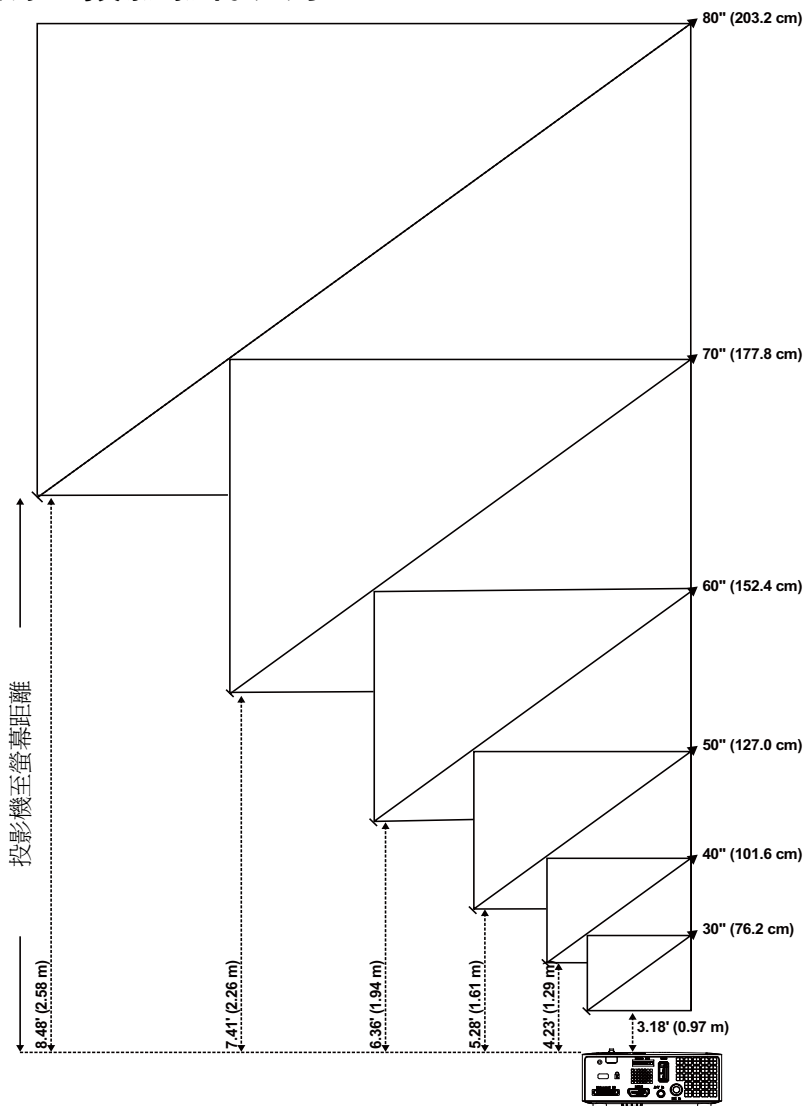

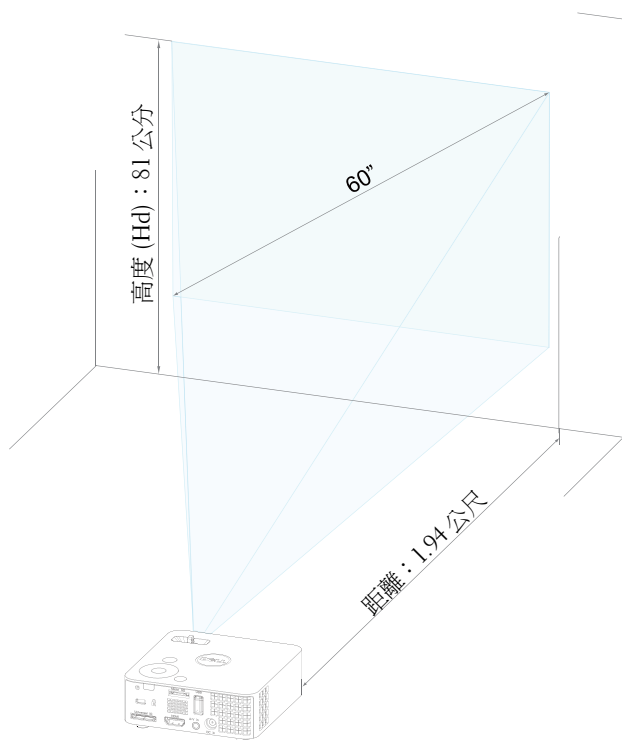

螢幕 (對角線)	30" (76.2 公分)	40" (101.6 公分)	50" (127.0 公分)	60" (152.4 公分)	70" (177.8 公分)	80" (203.2 公分)
螢幕尺寸	25.59" X 15.75"	33.86" X 21.26"	42.13" X 26.38"	50.79" X 31.89"	59.45" X 37.01"	67.72" X 42.52"
	(65 公分 X 40 公分)	(86 公分 X 54 公分)	(107 公分 X 67 公分)	(129 公分 X 81 公分)	(151 公分 X 94 公分)	(172 公分 X 108 公分)
Hd	15.75" (40 公分)	21.26" (54 公分)	26.38" (67 公分)	31.89" (81 公分)	37.01" (94 公分)	42.52" (108 公分)
投影距離	3.18' (0.97 公尺)	4.23' (1.29 公尺)	5.28' (1.61 公尺)	6.36' (1.94 公尺)	7.41' (2.26 公尺)	8.48' (2.58 公尺)
* 本表格僅供使用者參考。						

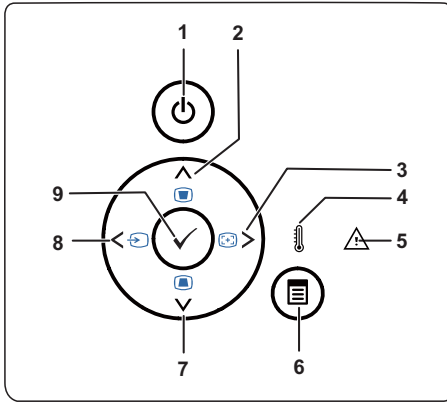

使用控制面板





1	電源	開啓或關閉投影機。如需詳細資訊請參閱第 18 頁「開啓投影機」及第 18 頁「關閉投影機」。
2	上 梯形調整	按下以瀏覽螢幕上顯示 (OSD) 項目。 按下以調整因投影機擺設角度所造成的影像變形 (+/-40 度)。
3	右 自動調整	按下以瀏覽螢幕上顯示 (OSD) 項目。 按此鍵可以使投影機與輸入源同步。 備註： 當螢幕顯示功能 (OSD) 顯示時， 自動調整 無作用。
4	溫度 LED	若「溫度」橘色指示燈亮起或閃爍，可能是由下列問題之一造成： <ul style="list-style-type: none">• 投影機的內部溫度過高 如需詳細資訊請參閱第 53 頁「投影機的疑難排解」及第 56 頁「指示信號」。
5	錯誤 LED	錯誤 LED 閃爍橘光，表示有風扇發生故障。投影機將自動關閉。
6	選單	按此鍵可啓動 OSD。使用方向鍵和 選單 鍵可瀏覽整個 OSD。

7	下  / 梯形調整	按下以瀏覽螢幕上顯示 (OSD) 項目。 按下以調整因投影機擺設角度所造成的影像變形 (+/-40 度)。
8	左  / 來源	按下以瀏覽螢幕上顯示 (OSD) 項目。 若投影機同時連接多種訊號源，請按此鍵來選擇類比 RGB、複合與 HDMI 輸入源。
9	輸入 	按這個鍵可以確認選取的項目。

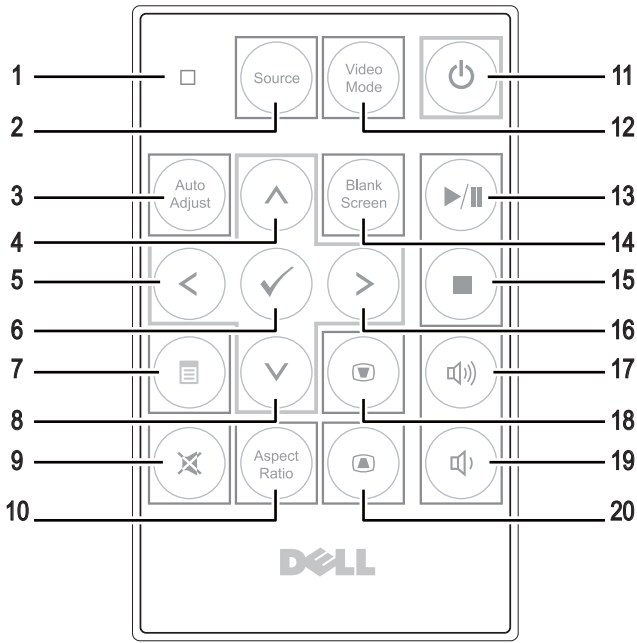
使用遙控器（選購）



1	LED 指示燈	LED 指示燈。
2	來源	按下可切換類比 RGB、複合與 HDMI 輸入源。
3	自動調整	按此鍵可以使投影機與輸入源同步。當 OSD 顯示時，自動調整無作用。
4	上 (▲)	按下以瀏覽螢幕上顯示 (OSD) 項目。
5	左 (◀)	按下以瀏覽螢幕上顯示 (OSD) 項目。
6	輸入	按這個鍵可以確認選項。
7	選單	按此鍵可啓動 OSD。
8	下 (▼)	按下以瀏覽螢幕上顯示 (OSD) 項目。
9	靜音	按這個鍵可以使投影機的喇叭靜音或解除靜音。
10	縱橫比	按下以改變顯示影像的縱橫比。
11	電源	開啓及關閉投影機。如需詳細資訊請參閱第 18 頁「開啓投影機」及第 18 頁「關閉投影機」。

12	視頻模式	<p>投影機具預設組態設定使資料顯示或視訊 (電影、遊戲等等) 的最佳化。</p> <p>按下視頻模式鍵切換「簡報模式」、「明亮模式」、「電影模式」、「sRGB」, 或「自訂模式」。</p> <p>按一下視頻模式鍵會顯示目前的顯示模式, 再按一下視頻模式鍵可以切換至不同模式。</p>
13	播放 / 暫停 	按下可播放 / 暫停媒體檔案。
14	空白螢幕	按下以隱藏 / 顯示影像。
15	停止 	按下可停止播放媒體檔案。
16	右 	按下以瀏覽螢幕上顯示 (OSD) 項目。
17	增加音量	按這個鍵可以提高音量。
18	梯形畫面調整	按下以調整因投影機擺設角度所造成的影像變形 (+/-40 度)。
19	降低音量	按這個鍵可以降低音量。
20	梯形畫面調整	按下以調整因投影機擺設角度所造成的影像變形 (+/-40 度)。

安裝遙控器電池（選購）

- 1 按下側開扣並拉出電池座，即可取出電池座。

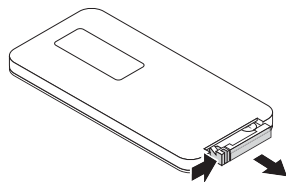

- 2 插入 CR2032 鈕扣電池，並依據電池座上的標示正確對準電極。

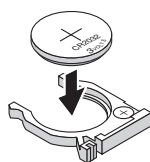

-  **備註：**初次使用遙控器時，電池與接點之間有一片塑膠片。使用前請先取出此塑膠片。

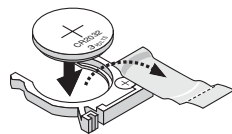

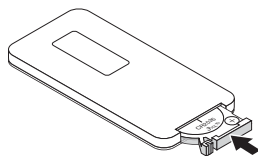

- 3 裝回電池座。

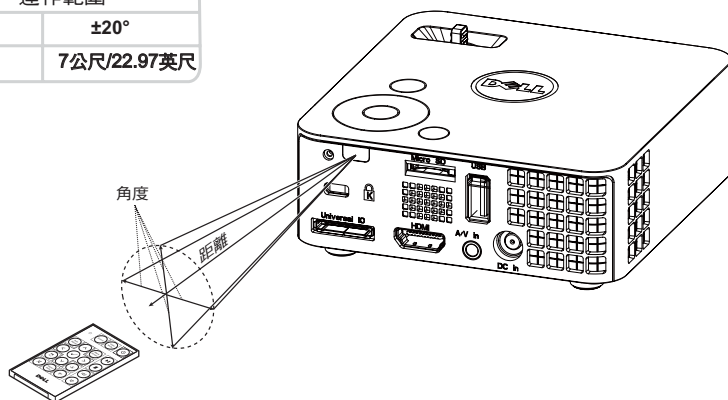

遙控器運作範圍

運作範圍	
角度	$\pm 20^\circ$
距離	7公尺/22.97英尺



 **備註：**實際運作範圍可能與圖示稍許不同。電池電量低亦可能造成遙控器無法正常操作投影機。

使用螢幕顯示功能表

- 本投影機具備多國語言的螢幕顯示選單 (OSD)，無論有沒有輸入源都可以顯示。
- 按下控制面板或遙控器上的「選單」鍵進入「主選單」。
- 欲選擇一選項，請按投影機控制面板或遙控器上的 \uparrow 或 \downarrow 鍵。
- 使用控制面板或遙控器上的 \leftarrow 或 \rightarrow 鍵調整設定。
- 若要退出 OSD，請按下控制面板或遙控器上的選單鍵。

輸入來源

「輸入來源」選單可讓您選擇投影機的輸入來源。



來源自動搜尋—若您選擇並按下 \checkmark 啓動，「來源自動搜尋」選項會自動尋找下一個可用的輸入來源。

VGA—按 \checkmark 偵測 VGA 訊號。

DoUSB—可透過 USB 線纜從投影機顯示電腦 / 筆記型電腦的螢幕。

 **備註：**當您透過 USB 訊號線連接投影機及電腦時，會出現 USB 已連接訊息，可讓您將輸入來源設為 [DoUSB] 或 [儲存]。

將出現下圖所示的 USB 已連接畫面：

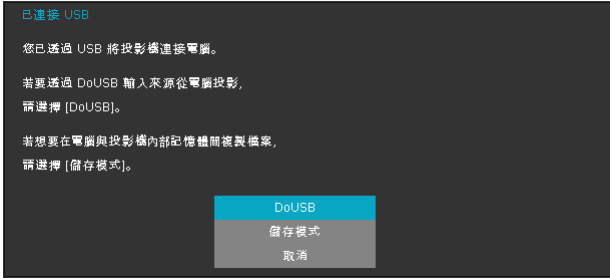

儲存模式—允許使用電腦執行複製、刪除、移動等操作（僅支援 microSD 及內部記憶體）。

HDMI—按下 可偵測 HDMI 訊號。

影音輸入—允許透過 A/V 訊號線在投影機上顯示音訊 / 視訊來源。

USB—允許從 USB 隨身碟播放相片、音樂或影片檔案。請參閱第 42 頁「多媒體簡介」。

MicroSD—允許從 microSD 記憶卡播放相片、音樂或影片檔案。請參閱第 42 頁「多媒體簡介」。

內部記憶體—允許從投影機內部記憶體播放相片、音樂或影片檔案。請參閱第 42 頁「多媒體簡介」。

自動調整

自動調整功能可於電腦模式中自動調整投影機的水平、垂直、頻率與相位。



視頻模式

「視頻模式」選單，可讓您將顯示影像最佳化。選項有：**展示**、**明亮**、**電影**、**sRGB**（提供更精準的色彩呈現），以及**自訂**（可依您的喜好來設定）。



音量

音量選單，可讓您調整投影機的音量設定。



音量 一按下 \odot 可降低音量，按下 \otimes 可提高音量。

聲音輸入

「聲音輸入」選單，可讓您選擇聲音輸入來源。選項有：**來源自動搜尋**、**多媒體**、**影音輸入**及 **HDMI**。



進階設定

「進階設定」選單可讓您變更**影像**、**顯示**、**投影機**、**選單**、**電源**及**資訊**設定。



影像設定（在電腦模式） — 選取並按下 以啟動影像設定。影像設定選單提供下列選項：

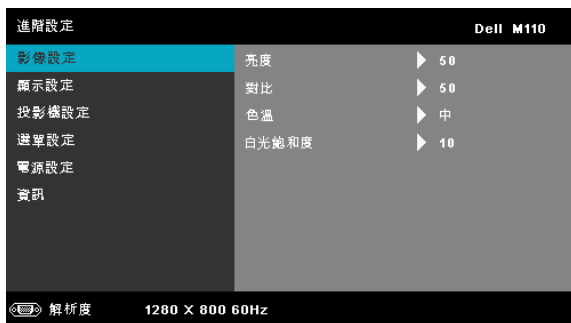

亮度 — 按下 \triangle 和 ∇ 調整影像的亮度。

對比 — 按下 \triangle 和 ∇ 調整顯示對比。

色溫 — 供您調整色溫。色溫較高時螢幕顯得較偏冷色系，色溫較低時則顯得較偏暖色系。

白光飽和度 — 按下 \checkmark ，並使用 \triangle 及 ∇ 來調整顯示白光飽和度。

 **備註：**若您調整**亮度**、**對比**、**色溫**及**白光飽和度**等設定，投影機會自動切換至「自訂」模式。

影像設定（在視頻模式） — 選取並按下 \checkmark 以啓動影像設定。影像設定選單提供下列選項：

進階設定		Dell M110	
影像設定	亮度	▶	50
顯示設定	對比	▶	50
投影機設定	色溫	▶	中
選單設定	飽和度	▶	50
電源設定	鮮明度	▶	50
資訊	色調	▶	50
	白光飽和度	▶	10

 解析度 1280 X 800 60Hz

亮度 — 按下 \triangle 和 ∇ 調整影像的亮度。

對比 — 按下 \triangle 和 ∇ 調整顯示對比。

色溫 — 供您調整色溫。色溫較高時螢幕顯得較偏冷色系，色溫較低時則顯得較偏暖色系。

飽和度 — 供您將視訊來源由黑白調整至色彩飽和。按下 \triangle 可增加影像中的色彩量，按下 ∇ 可減少影像中的色彩量。

鮮明度 — 按下 \triangle 可增加鮮明度，按下 ∇ 可減少鮮明度。

色調 — 按下 \triangle 可增加影像中的綠色，按下 ∇ 可減少影像中的綠色（僅限 NTSC 適用）。



白光飽和度 — 按下 \checkmark ，並使用 \triangle 及 ∇ 來調整顯示白光飽和度。

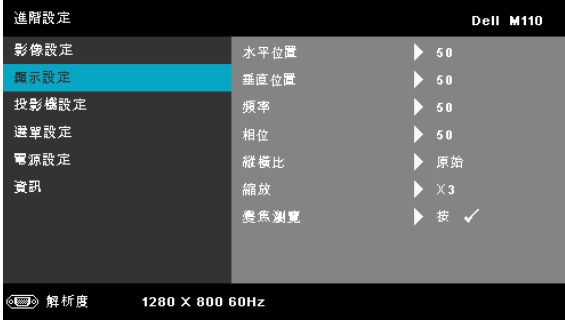

 **備註：**

- 1 若您調整**亮度**、**對比**、**色溫**、**飽和度**、**鮮明度**、**色調**及**白光飽和度**等設定，投影機會自動切換至**自訂模式**。
- 2 **飽和度**、**鮮明度**及**色調**僅於輸入來源為影音輸入時可用。

顯示設定（在電腦模式） — 選取並按下  以啓動顯示設定。顯示設定選單提供下列選項：



水平位置 — 按下  可將影像的水平位置往右移，按下  可將影像的水平位置往左移。

垂直位置 — 按下  可將影像的垂直位置往上移，按下  可將影像的垂直位置往下移。

頻率 — 供您改變顯示資料頻率以配合您電腦顯示卡的頻率。當您看到畫面出現垂直的閃爍波紋線條時，請使用控制來最小化這些線條。這只能粗略地調整。





相位 — 使顯示的訊號的相位與顯示卡同步。當您遇到畫面不穩定或閃爍時，請使用相位功能予以修正。這是精確的調整。

縱橫比 — 讓您選擇一個縱橫比，調整影像顯示的方式。選項有：原始、16:9 及 4:3。

- 原始 — 根據輸入來源選擇原始，以維持投影機影像的縱橫比。
- 16:9 — 將輸入來源縮放至符合螢幕寬度，並投射 16:9 的螢幕影像。
- 4:3 — 將輸入來源縮放至符合螢幕大小，並投射 4:3 的影像。

縮放 — 按下  及  可縮放並檢視影像。



變焦瀏覽 — 按下  啓動**變焦瀏覽**選單。使用     瀏覽投影螢幕。

顯示設定（在視頻模式） — 選擇並按下  以啓動顯示設定。顯示設定選單提供下列選項：

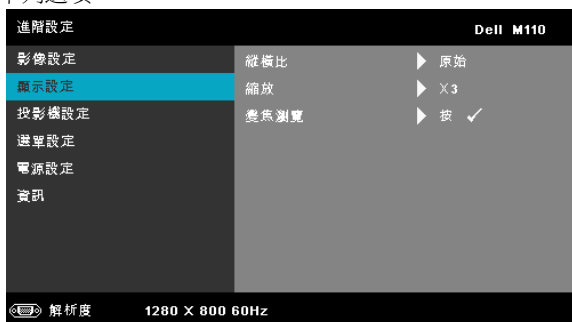

縱橫比 — 讓您選擇一個縱橫比，調整影像顯示的方式。選項有：原始、16:9 及 4:3。

- 原始 — 根據輸入來源選擇原始，以維持投影機影像的縱橫比。
- 16:9 — 將輸入來源縮放至符合螢幕寬度，並投射 16:9 的螢幕影像。
- 4:3 — 將輸入來源縮放至符合螢幕大小，並投射 4:3 的影像。

縮放 — 按下  及  可縮放並檢視影像。



變焦瀏覽 — 按下  啓動變焦瀏覽選單。

使用     瀏覽投影螢幕。

投影機設定 — 選擇並按下  啓動投影機設定。投影機設定選單提供下列選項：

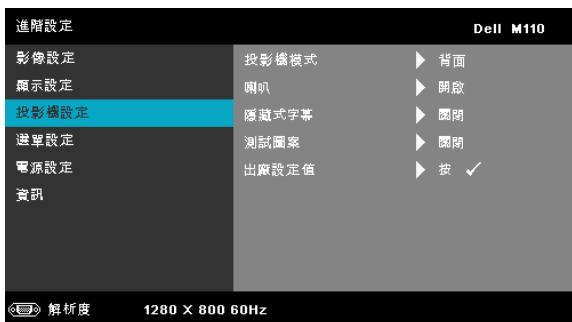

投影機模式 — 使您可根據投影機固定方式選擇投影機模式。

- 背投影 - 桌上 — 投影機會將影像左右反轉，以便在透明螢幕背面投影。





• 前投影 - 桌上 — 此為預設選項。

喇叭 — 選擇**開啓**啟動喇叭。選擇**關閉**則停用喇叭。

隱藏式字幕 — 選擇 **開啓**啓用字幕並啓動字幕選單。選擇適當的隱藏式字幕選項：CC1、CC2、CC3 與 CC4。

 **備註：**隱藏式字幕選項僅可用於 NTSC。

測試圖案 — 「測試圖案」用於測試焦距與解析度。

您可選擇**關閉**、**1** 或 **2** 以啓用或停用**測試圖案**。您亦可同時按住面板上的  與  2 秒鐘啓用**測試圖案 1**。您亦可同時按住面板上的  與  2 秒鐘啓用**測試圖案 2**。

測試圖案 1：

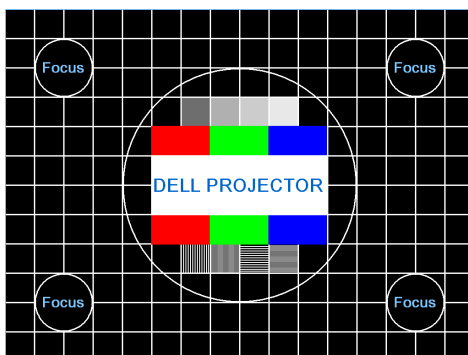

測試圖案 2：



出廠設定值 — 選取並按下 , 可將所有設定重設為出廠預設值。會出現下列警告訊息：

重設為原廠預設值

出廠設定值的項目，包括了電腦來源和視訊來源的設定。

選單設定 — 選擇並按下  啓動選單設定。選單設定包含下列選項：



選單位置 — 讓您改變 OSD 在螢幕上的位置。

選單逾時 — 讓您調整 OSD 逾時的時間。根據預設，20 秒無動作則 OSD 將消失。

選單透明度 — 選擇以改變 OSD 背景的透明度。

選單鎖定 — 選取**開啓**可啓用「選單鎖定」並隱藏 OSD 選單，選擇**關閉**停用「選單鎖定」。若欲停用選單鎖定功能並使 OSD 消失，按下控制面板上或遙控器上的**選單**鍵持續 15 秒，則停用此功能。

密碼 — 當密碼防護功能被啓用，於電源接頭插入插座並且首次開啓投影機時，「密碼防護」對話框出現並要求輸入一組密碼。此功能預設為停用。您可選擇**啓用**以啓用此功能。若先前已設定密碼，請先鍵入密碼並選擇功能。此密碼安全功能將於下次開啓投影機時啓用。若啓用此功能，投影機電源開啓時會要求您輸入密碼。

1 首次密碼輸入需求：

- a 前往**選單設定**，按下 ，然後選擇**密碼**以**啓用**密碼設定。

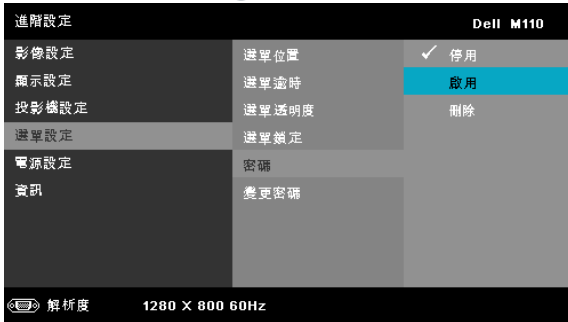

- b 啓用「密碼」功能會顯示變更畫面。從畫面中輸入一組四位元數字並按下 。



- c 爲確認，再次輸入密碼。
- d 若密碼驗證成功，可以重新使用投影機的功能及工具。
- 2 如果您輸入錯誤密碼，還有另外兩次機會。輸入錯誤三次後，投影機會自動關機。

 **備註：**倘若忘記密碼，請聯絡 DELL™ 或合格的服務人員。

- 3 欲停用密碼功能，請選擇**停用**以停用此功能。
- 4 欲刪除密碼，請選擇**刪除**選項。

變更密碼—輸入原始密碼。然後，輸入新密碼並再次確認新密碼。

請輸入原始密碼。

密碼 (4 個字元): X X X X

A	B	C	D	E	F	G	H	I	J
K	L	M	N	O	P	Q	R	S	T
U	V	W	X	Y	Z	0	1	2	3
4	5	6	7	8	9	←	鍵入	離開	

> < ✓ ^ 選擇 確認

PPID CN-0P3KV2-S0081-46B-0208 ✓

請輸入新密碼。

密碼 (4 個字元): X X X X

A	B	C	D	E	F	G	H	I	J
K	L	M	N	O	P	Q	R	S	T
U	V	W	X	Y	Z	0	1	2	3
4	5	6	7	8	9	←	鍵入	離開	

> < ✓ ^ 選擇 確認

PPID CN-0P3KV2-S0081-46B-0208 ✓

請再次輸入新密碼。

密碼 (4 個字元): X X X X

A	B	C	D	E	F	G	H	I	J
K	L	M	N	O	P	Q	R	S	T
U	V	W	X	Y	Z	0	1	2	3
4	5	6	7	8	9	←	鍵入	離開	

> < ✓ ^ 選擇 確認

PPID CN-0P3KV2-S0081-46B-0208 ✓

電源設定 — 選擇並按下  啓動電源設定。電源設定選單提供下列選項：



省電 — 選擇**關閉**則停用省電模式。根據預設，投影機設定為 120 分鐘無活動後便進入省電模式。切換至省電模式之前螢幕上顯示一個 60 秒倒數警告訊息。倒數期間按下任何鍵即可停止省電模式。

您亦可設定不同的延遲期間以進入省電模式。延遲期間指的是您想讓投影機在沒有訊號輸入的情形下等待的時間，省電可設為 30、60、90，或 120 分鐘。

若於延遲期間內沒有偵測到輸入訊號，投影機將自動關機。欲開啓投影機請按下「電源」鍵。

LED 模式 — 讓您可選擇**正常**或**節能**模式。

正常模式以完整電源等級運作。經濟模式以較低的電力運作，可使 LED 壽命較長、操作較安靜且使螢幕上輸出反光較暗。

資訊 — 「資訊」選單顯示目前 M110 投影機設定。



語言功能表

讓您設定 OSD 的語言。按下 ◀ 和 ▶ 可選擇不同語言，按下 ✓ 可變更語言。



多媒體簡介

支援的多媒體格式：

相片格式

影像類型 (副檔名)	子類型	編碼類型	最大像素	最大尺寸
Jpeg / Jpg	基本	YUV420	無限制	2GB
		YUV422		
		YUV440		
	漸進式	YUV444	64x 面板解析度	2GB
		YUV420		
		YUV422		
		YUV440		
BMP			64x 面板解析度	

視訊格式

檔案格式	視訊格式	層次及位階	最大解 析度	最大位元 率 (bps)	聲音格式
MOV, MP4, AVI, MKV, DIVX	H264	少於 4 個參 考畫格	1080P	20Mbps	AC3, DTS, MP1, MP2, MP3, PCM, ADPCM
MOV, MP4	MPEG4		1080P	20Mbps	AMR, PCM, ADPCM
WMV	WMV3		1080P	20Mbps	WMA2, WMA3

聲音格式

音樂類型 (副檔名)	取樣率 (KHz)	位元率 (Kbps)
MP1	8-48	8-320
MP2	8-48	8-320
MP3	8-48	8-320
WMA	22-48	5-320

如何使用 USB 設定多媒體的檔案類型

 **備註：**若要使用多媒體 USB 功能，USB 隨身碟必須插入投影機。

請依照下列步驟在投影機上播放相片、視訊或音樂檔案：

- 1 連接 AC 變壓器電源線並按下電源鍵以啓動投影機。

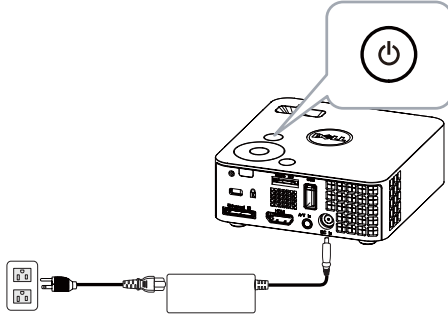

- 2 將 USB 隨身碟插入投影機。

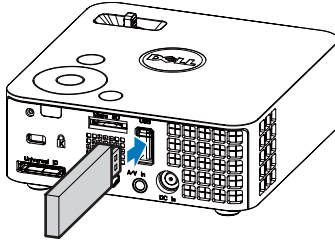

- 3 進入輸入來源選單，選擇 USB 選項並按下  按鈕。在此步驟中選取 USB 選項時，影像輸入來源會自動切換至「多媒體選單」。



將出現下圖所示的 USB 畫面：

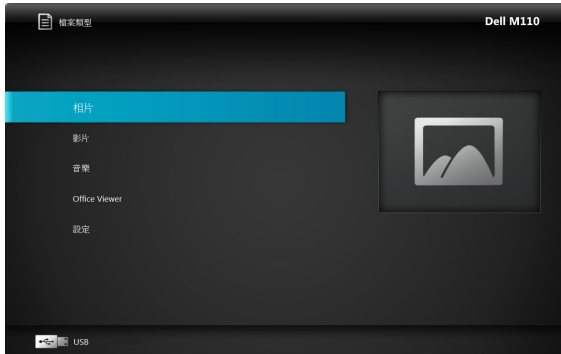

- 4 選擇多媒體檔案：相片、影片或音樂，然後按下  開始播放。或選擇設定選項變更相片、影片或音樂的設定。請參閱第 49 頁的「多媒體設定」。

如何使用 MicroSD 設定多媒體的檔案類型

 **備註：**若要使用多媒體 microSD 功能，microSD 記憶卡必須插入投影機。

請依照下列步驟在投影機上播放相片、視訊或音樂檔案：

- 1 連接 AC 變壓器電源線並按下電源鍵以啓動投影機。

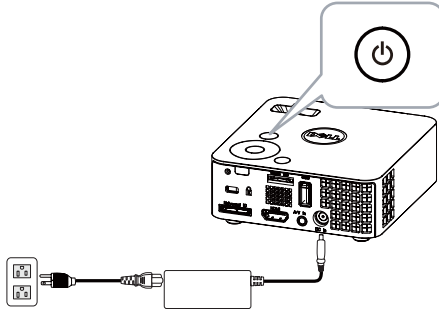

- 2 將 MicroSD 記憶卡插入投影機。當您插入 microSD 記憶卡時，影像輸入來源會自動切換至 microSD 畫面。

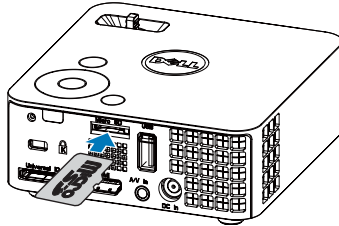

- 3 進入輸入來源選單，選擇 MicroSD 選項並按下  按鈕。在此步驟中選取 MicroSD 選項時，影像輸入來源會自動切換至 MicroSD 畫面。

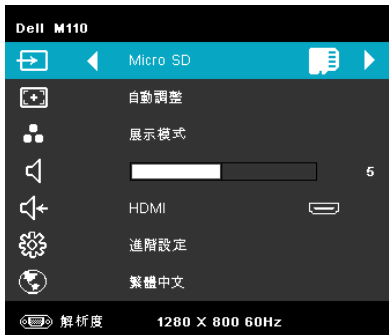

將出現下圖所示 Micro SD 畫面：

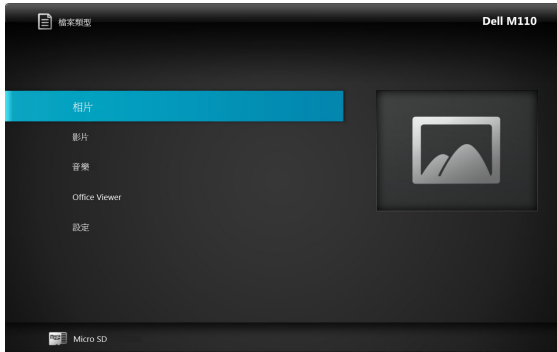

- 4 選擇多媒體檔案：**相片**、**影片**或**音樂**，然後按下  開始播放。或選擇**設定**選項變更**相片**、**影片**或**音樂**的設定。請參閱第 49 頁的「多媒體設定」。

如何使用內部記憶體設定多媒體的檔案類型

請依照下列步驟在投影機上播放相片、視訊或音樂檔案：

- 1 連接 AC 變壓器電源線並按下電源鍵以啓動投影機。

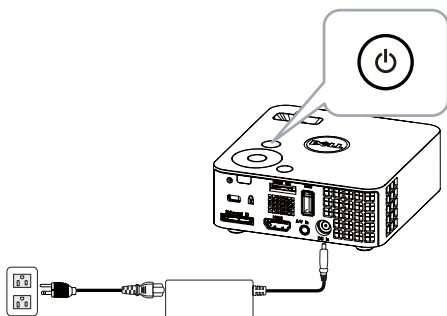

- 2 進入輸入來源選單，選擇 內部記憶體 選項並按下  按鈕。在此步驟中選取內部記憶體選項時，影像輸入來源會自動切換至內部記憶體畫面。



將出現下圖所示的**內部記憶體畫面**：

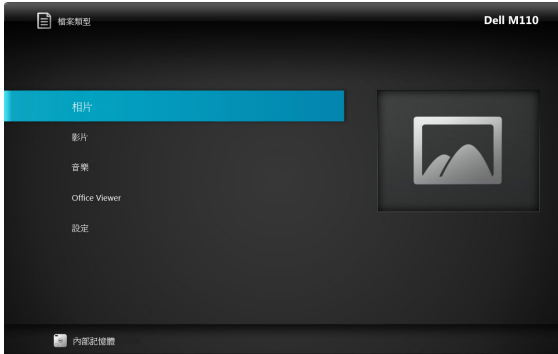

- 3 選擇多媒體檔案：**相片**、**影片**或**音樂**，然後按下  開始播放。或選擇**設定**選項變更**相片**、**影片**或**音樂**的設定。請參閱第 49 頁的「多媒體設定」。

Office Viewer：USB、Micro SD、內部記憶體



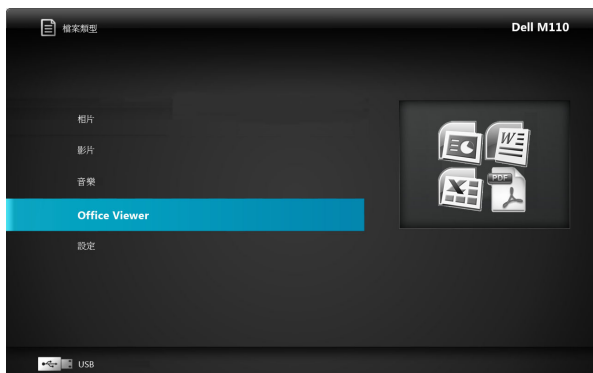



Office Viewer 具備使用 MS Excel、MS Word、MS PowerPoint 等檔案的能力。



 **備註：** 投影機必須裝入 microSD 卡才能使用多媒體 microSD 功能。

按鈕簡介

使用向上鈕、向下鈕、向左鈕、向右鈕可以進行瀏覽，使用  鈕可以選擇投影機的控制面板或遙控器。

按鈕	上 	下 	左 	右 	輸入 	選單 
無子選單	上	下	左	右	符合頁面/ 符合寬度	選單操作
快顯子選單	上移頁面	下移頁面	放大	縮小	旋轉	結束 Office Viewer

USB、Micro SD 及內部記憶體的多媒體設定

多媒體設定選單可讓您變更相片、視訊及音樂設定。







備註：USB、Micro SD 及內部記憶體的多媒體設定選單及設定皆相同。



相片設定

選取並按下  啓動相片設定選單。相片設定選單提供下列選項：





顯示模式 — 按下  或  選擇畫面上的相片顯示模式。選項有：**檔案清單**、**瀏覽模式**、**縮圖**及**投影片**。

顯示比例 — 按下  或  將相片顯示比例設為**自動**（原始比例）或**全螢幕**。

投影片切換時間 — 按下  或  選擇投影片播放時間。在逾時之後，影像會自動切換至下一章相片。選項有：**5 秒**、**15 秒**、**30 秒**、**1 分**、**5 分**及**15 分**。

投影片重複 — 選擇**開啓**會永遠重複播放投影片。選擇「**關閉**」則會在到達最後一頁時停止播放投影片。

投影片效果 — 按下  或  可選擇您要的投影片播放效果。選項有：**隨機**、**矩形**、**關閉**、**蛇形**、**分割**、**擦去**、**百葉窗**、**線條**、**交叉方格**、**交叉**及**漩渦**。





備註：投影片播放時間、投影片重複播放及投影片播放效果功能僅支援投影片播放模式。

影片設定



選取並按下  啓動影片設定選單。影片設定選單提供下列選項：



顯示比例 — 按下  或  選擇影片顯示比例。

自動 — 保持原始縱橫比。

原始大小 — 以原始大小顯示影片。



播放模式 — 按下  或  選擇影片播放模式。選項有：**單次**、**重複單次**、**重複**及**隨機**。

自動播放 — 選擇**開啓**會在進入影片清單時自動播放影片。

音樂設定

選取並按下  啓動音樂設定選單。音樂設定選單提供下列選項：



播放模式 — 按下  或  選擇音樂播放模式。選項有：**單次**、**重複單次**、**重複**及**隨機**。

顯示頻譜 — 選擇**開啓**可在播放音樂時顯示頻譜。

自動播放 — 選擇**開啓**會在進入音樂清單時自動播放音樂。

韌體更新

選取並按下  啓動韌體更新選單。韌體更新選單提供下列選項：

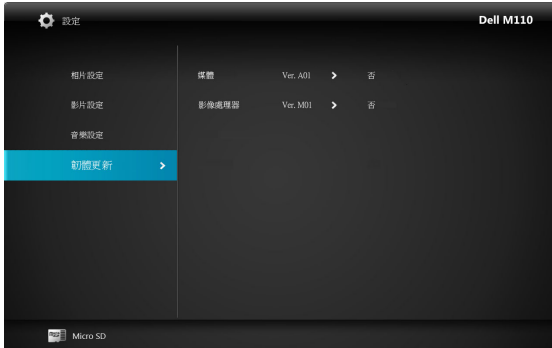

媒體 — 選擇「是」進入韌體更新畫面，然後選擇「確認」選項透過 micro SD 記憶卡更新媒體韌體。

影像處理器 — 選擇「是」進入韌體更新畫面，然後選擇「確認」選項透過 micro SD 記憶卡更新視訊解碼器。



備註：媒體及影像處理器韌體的更新作業僅支援 micro SD 介面；
「firmware and upgradeinfo.inf」檔案必須存入 micro SD 卡。



備註：您可從 Dell 支援網站 (support.dell.com) 下載「媒體及影像處理器」韌體檔案。

投影機的疑難排解



如果您在使用投影機時遇到困難，請參閱以下內容。如果無法順利解決問題，請與 Dell™ 公司聯絡（請參閱第 61 頁聯絡 Dell™）。



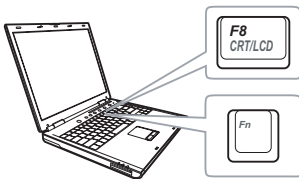

問題

螢幕中沒有任何影像



可能的解決方式

- 確定投影機有開啓。
- 請確定選取「輸入來源」選單上正確的輸入來源。
- 請確定已經啓用外接式圖形連接埠。如果您使用的是 Dell™ 筆記型電腦，請按下   (Fn+F8)。如果您使用其他機型電腦，請參閱該電腦的說明文件。若影像顯示不正確，請更新您電腦的視訊裝置。若為 Dell 電腦，請參閱 support.dell.com。
- 確定您已確實連接所有的訊號線。請參閱第 10 頁的「連接您的投影機」。
- 請確定接頭沒有彎曲或斷裂。
- 請執行 **投影機進階設定** 選單中的「**測試圖形**」功能。請確認測試圖形的色彩正確。

問題 (續)	可能的解決方式 (續)
不完整、跳動或不正常顯示的畫面	<p>1 請按遙控器或控制面板上的 自動調整 鍵。</p> <p>2 如果您使用的是 Dell™ 可攜式電腦，請將電腦的解析度設定為 WXGA (1280 x 800)：</p> <ul style="list-style-type: none"> a 用滑鼠右鍵按一下您 Microsoft® Windows® 桌面未使用的部份，按一下 內容 然後選取 設定 索引標籤。 b 確認外部的顯示器連接埠已設定為 1280 x 800 像素。 c 按下   (Fn+F8)。 <p>如果在變更螢幕解析度時遇到困難，或如果您的畫面停止不動時，請重新啟動所有設備及投影機。</p> <p>如果您使用的不是 Dell™ 筆記型電腦，請參閱該電腦的說明文件。若影像顯示不正確，請更新您電腦的視訊裝置。若為 Dell 電腦，請參閱 support.dell.com。</p>
螢幕沒有顯示簡報內容	如果您使用的是筆記型電腦，請按下   (Fn+F8)。
影像不穩定或閃爍	在 OSD 「 進階顯示設定 」選單調整追蹤 (僅適用電腦模式)。
影像有垂直閃爍的條紋	在 OSD 「 進階顯示設定 」選單調整頻率 (僅適用電腦模式)。
影像顏色不正確	<ul style="list-style-type: none"> • 如果顯示器接收來自顯示卡錯誤的輸出訊號，請在 OSD 進階設定的顯示設定 選單內，將訊號類型設為 RGB。 • 請執行 投影機進階設定 選單中的「測試圖形」功能。請確認測試圖形的色彩正確。
影像焦點模糊	<p>1 調整投影機鏡頭上的對焦調整環。</p> <p>2 請確認投影螢幕與投影機之間的距離在投影範圍之內。 (3.18 ft [97 cm] 至 8.48 ft [258 cm]).</p>

問題 (續)	可能的解決方式 (續)
在 16:9 的 DVD 顯示時影像會被拉長	<p>投影機自動偵測輸入信號格式。原始預設設定會根據輸入信號格式維持投射影像的縱橫比。</p> <p>如果圖像仍被拉長，可以在 OSD 「進階顯示設定」選單調整縱橫比。</p>
影像顛倒	從 OSD 中選取 「 進階投影機設定 」，並調整投影機模式。
錯誤 LED 閃爍橘光	投影機風扇已故障，投影機會自動關閉。
溫度 LED 亮起穩定橘光	投影機過熱。投影機將自動關閉。請等投影機冷卻下來後，再重新開啓投影機。如果無法順利解決問題，請與 Dell™ 公司聯絡。
溫度 LED 閃爍橘光	若投影機風扇故障，投影機將自動關機。請按住 電源 鍵 10 秒鐘以清除投影機模式。請等待約 5 分鐘再嘗試再度開啓電源。如果無法順利解決問題，請與 Dell™ 聯絡。
螢幕上未出現 OSD	按下面板上的選單鍵 15 秒以解除 OSD 鎖定。請參閱第 37 頁的 選單鎖定 。
遙控器無法順利操作，或只能在有限的範圍內操作。	電池電量可能不足。檢查遙控器的 LED 指示是否過暗。若過暗，請以新的 CR2032 電池更換。

指示信號

投影機狀態	說明	控制按鍵		指示燈	
		電源 (藍色 / 橘色)	溫度 (橘色)	 (橘色)	
待機模式	投影機處於待機模式。預備開機。	藍色 閃爍	關閉	關閉	關閉
暖機模式	投影機需要一段時間暖機與開機。	藍色	關閉	關閉	關閉
LED 開起	投影機處於正常模式，預備顯示影像。  註：OSD 選單無法存取。	藍色	關閉	關閉	關閉
冷卻模式	投影機正在冷卻以關機。	藍色	關閉	關閉	關閉
投影機過熱	散氣孔可能堵塞，或周遭溫度可能高於 35°C。投影機將自動關閉。確定散氣孔未受阻隔，且周圍溫度介於操作範圍之間。如果無法順利解決問題，請與 Dell 公司聯絡。	關閉	橘色	關閉	關閉
風扇故障	風扇之一故障，投影機將自動關閉。如果無法順利解決問題，請與 Dell 公司聯絡。	關閉	橘色 閃爍	關閉	關閉
LED 故障	LED 關閉。	關閉	關閉	橘色	

規格

光閥	0.45" WXGA S450 DMD, DarkChip3™
亮度	300 ANSI 流明 (最大)
對比率	10000:1 典型 (全開/全關)
均勻性	80% 典型 (日本標準 - JBMA)
像素數	1280 x 800 (WXGA)
內部快閃記憶體	1 GB 記憶體 (最高)
可顯示顏色數	10.73 億顏色
投射鏡頭	F 制光圈: F/2.0 f=14.95 mm 固定鏡頭 投射比 = 1.5 廣角與望遠 偏移比: 100%
投影螢幕尺寸	30~80 英吋 (對角線)
投射距離	3.18~8.48 ft (97 cm ~ 258 cm)
視訊相容性	複合影像: NTSC (M, 3.58, 4.43), PAL (B, D, G, H, I, M, N, 4.43), SECAM (B, D, G, K, K1, L, 4.25, 4.4) 色差視頻: 透過 VGA 輸入: 1080i (50/60 Hz), 720p (50/60 Hz), 576i/p, 480i/p HDMI 輸入: 1080p、720p、576i/p、480i/p
電源供應	通用 AC 100-240 50-60 Hz, 65 W 變壓器
耗電量	正常模式: 44 W ±10% @ 110 Vac 經濟模式: 36 W ±10% @ 110 Vac 省電模式: <10 W (風扇速度最低時) 待命模式: <0.5 W (VGA_OUT 關閉)
聲音	1 喇叭 x 1 瓦 RMS
噪音等級	36 dB(A) 正常模式, 32 dB(A) 經濟模式

重量

0.8 lb ± 0.05 lb (0.36 kg ± 22.7 g)

尺寸 (寬 x 高 x 深)

4.14 x 1.43 x 4.09 英吋 (105.3 x 36.5 x 104 mm)

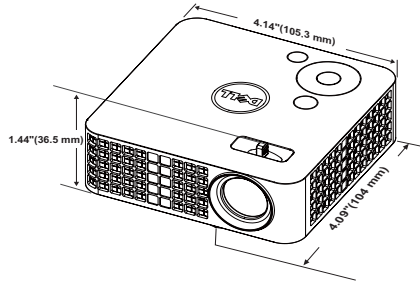

操作環境

運作溫度：5 °C - 35 °C (41 °F - 95 °F)

溼度：最大 80%

存放溫度：0 °C 至 60 °C (32 °F 至 140 °F)

溼度：最大 90%

運送溫度：-20 °C 至 60 °C (-4 °F 至 140 °F)

溼度：最大 90%

I/O 接頭

電源：1 個 DC 電源插孔

VGA 輸入：1 個 24 針通用連接端 (黑色)，用於類比 RGB 輸入訊號並支援音訊輸出。

HDMI 輸入：一個 HDMI 接頭支援 HDMI 1.3。HDCP 相容。

AV 輸入：1 個支援音訊 / 視訊輸入的 3.5 mm 連接端

USB 埠 (A 型)：一個 USB 連接端，支援 USB 顯示、多媒體播放 (視訊 / 音訊 / 相片)、USB 記憶儲存裝置存取 (USB 隨身碟 / 內部記憶體)，以及選購的無線傳輸器。

USB 隨身碟最大容量為 32 GB。

MicroSD 記憶卡插槽：一個 MicroSD 記憶卡插槽，支援多媒體播放 (視訊 / 音訊 / 相片)，以及媒體及影像處理器韌體升級。

micro SD-HC 卡最大容量為 32 GB。

無線傳輸器 (選購)

無線標準：IEEE802.11b/g/n

無線：一個 WiFi USB (A 型) 接頭，支援無線傳輸器 (USB 介面，選購) 及 mobishow。

作業系統環境：Windows Vista/XP/2000，MAC OS X

光源

無汞 LED (正常模式高達 20000 小時使用壽命)



備註：任何投影機的 LED 壽命評等僅為亮度降低的測量法，並非 LED 故障與光線輸出停止所需的特定時間。LED 壽命的定義是依據超過百分之五十的 LED 樣本總數亮度約降低至特定 LED 流明的百分之五十所需的時間。我們不以任何方式保證 LED 壽命評等。投影機 LED 的實際運作壽命時間會依據運作條件與使用方式而不同。在壓力狀況中使用投影機，如多灰塵環境、高溫下、每天使用數小時與突然關機，可能造成 LED 運作壽命縮短或可能造成 LED 故障。

相容模式 (類比 / 數位)

解析度	更新率 (Hz)	水平同步頻率 (KHz)	像素時脈 (MHz)
640 x 350	70.087	31.469	25.175
640 x 480	59.940	31.469	25.175
720 x 480 p60	59.940	31.469	27.000
720 x 576 p50	50.000	31.250	27.000
720 x 400	70.087	31.469	28.322
640 x 480	75.000	37.500	31.500
640 x 480	85.008	43.269	36.000
800 x 600	60.317	37.879	40.000
800 x 600	75.000	46.875	49.500
800 x 600	85.061	53.674	56.250
1024 x 768	60.004	48.363	65.000
1280 x 720 p50	50.000	37.500	74.250
1280 x 720 p60	60.000	45.000	74.250
1920 x 1080 i50	50.000	28.125	74.250
1920 x 1080 i60	60.000	33.750	74.250
1280 x 720	59.855	44.772	74.500
1024 x 768	75.029	60.023	78.750
1280 x 800	59.810	49.702	83.500
1366 x 768	59.790	47.712	85.500
1360 x 768	60.015	47.712	85.500
1024 x 768	84.997	68.677	94.500
1440 x 900	59.887	55.935	106.500
1280 x 1024	60.020	63.981	108.000
1400 x 1050	59.978	65.317	121.750
1280 x 800	84.880	71.554	122.500
1280 x 1024	75.025	79.976	135.000
1440 x 900	74.984	70.635	136.750
1680 x 1050	59.954	65.290	146.250
1280 x 960	85.002	85.938	148.500
1920 x 1080	60.000	67.500	148.500

聯絡 Dell

美國的顧客請撥打 800-WWW-DELL（800-999-3355）。



備註：若您無可用的連線網路，您可於購買收據、包裝單、帳單、或 Dell 產品目錄上找到聯絡資訊。

Dell™ 提供許多線上與電話支援以及服務選項。可用性根據國家與產品有所不同，部分服務於您的區域中可能不予提供。欲聯絡 Dell 有關銷售、技術支援、或客戶服務問題：

- 1 請至 support.dell.com。
- 2 於頁面下方的**選擇國家 / 地區**下拉式選單確認您的國家或地區。
- 3 點選頁面左方的**與我們聯絡**。
- 4 根據您的需求選擇適當的服務或支援連結。
- 5 選擇適合您的方式聯絡 Dell。

附錄：詞彙表

ANSI 流明 — 一種測量亮度的標準。計算方法為將一正方形測量影像分為九個相等四方形，測量每個四方形中心的照度（或亮度）指數，再將這九個數值平均。

縱橫比 — 最普遍的螢幕畫面比例為 4:3 (4 x 3)。早期電視機與電腦視訊格式都使用 4:3 螢幕畫面比例，也就是說影像的寬度是高度的 4/3 倍。

亮度 — 顯示器或投影顯示或投影裝置發射的光線總量。投影機的明亮度以 ANSI 流明作為測量單位。

色溫 — 白光的顏色表現。色溫低代表光線較溫和（較偏黃 / 紅），而色溫高代表光較冷（較偏藍）。標準色溫單位為絕對溫度（K）。

色差視訊 — 一種傳遞高品質視訊的方法，其使用的格式包含發光性信號與兩個個別色差信號，針對類比成分定義為 'Y'Pb'Pr'，而針對數位成分定義為 'Y'Cb'Cr'。DVD 播放機上可使用色差視訊。

複合視訊 — 結合亮度（明亮度）、色度（顏色）、突發（顏色參考）以及同步（水平與垂直同步信號）於單一金屬線對的影像訊號。共有三種格式，即 NTSC、PAL 及 SECAM。

壓縮解析度 — 若輸入影像的解析度大於投影機的原始解析度，結果影像將縮放以符合投影機的原始解析度。數位裝置壓縮的性質意謂部分影像內容將遺失。

對比度 — 影像中明暗的範圍，或明暗最大值與最小值之間的比例。投影業界有兩種測量該比例的方式：

- 1 **明暗對比度 (Full On/Off)** — 測量全白影像 (full on) 光輸出及全黑 (full off) 影像光輸出的比例。
- 2 **ANSI** — 測量 16 個交替的黑色與白色矩形的圖樣。白色矩形輸出的平均光線除以黑色矩形輸出的平均光線來決定 ANSI 對比度。

就相同投影機而言，**明暗對比度 (Full On/Off)** 對比度的值一定大於 ANSI 對比度。

dB — 分貝 — 用於表示力量或強度中相對差異的單位，通常用在兩個聲音訊號或電子訊號之間，相當於兩個水平間比率常對數的十倍。

螢幕對角線 — 測量螢幕或投影影像大小的方法。這是某一角至對角的測量。一個高 9 英尺、寬 12 英尺的螢幕，其對角線即為 15 英尺。本文件中假設對角線尺寸適用於電腦影像的傳統 4:3 長寬比，如同前面的範例。

DLP® — 數位光線處理 (Digital Light Processing™ — 這是德州儀器使用經過處理的小型鏡片 (small manipulated mirror) 開發的反射型顯示技術。通過彩色濾光板的光線被傳遞至 DLP 鏡片，將 RGB 色排列成投影在螢幕上的影像，也稱為 DMD。

DMD — 數位微鏡頭裝置 — 每片 DMD 都是由上千個位於隱藏的軛上的傾斜、

精微的鋁合金鏡片所組成。

焦距 — 從鏡頭表面至焦點的距離。

頻率 — 電子訊號每秒週期數的重複率。以赫茲 (Hz) 為測量單位。

HDCP — 高頻寬數位內容保護 — 由 Intel™ 公司開發的規格以保護跨數位介面 (如 DVI、HDMI) 的數位娛樂。

HDMI — 高畫質多媒體介面 — 可於單一連接器上傳輸未壓縮高畫質影像以及數位聲音與裝置控制資料。

Hz (赫茲) — 頻率單位。

梯形修正 — 修正投影影像因投影機螢幕角度不佳導致失真 (通常是上寬下窄) 的裝置。

最大距離 — 投影機與螢幕之間的距離，可在全暗的房間投射出適當影像 (充分鮮明)。

最大影像大小 — 投影機在沒有燈光的房間中可投射的最大影像。這通常受限於光學焦點範圍。

最小距離 — 投影機可使影像投射在螢幕上的最短距離。

NTSC — 國家電視標準委員會。北美洲影像與廣播標準，一畫格 525 條水平線，每秒 30 畫格。

PAL — 相位交錯系統。歐洲影像與廣播的播放標準，影像格式為一畫格 625 條水平線，每秒 25 畫格。

顛倒影像 — 可將影像水平翻轉的功能。當在一般正面投影環境中使用時，文字、圖形等等會向後。顛倒影像可在背面投影時使用。

RGB — 紅、綠、藍 — 通常用於描述對這三種顏色分別需要獨立訊號的監視器。

SECAM — 法國與國際視訊及廣播的播放標準，與 PAL 緊密相關但是以不同方式傳送顏色資訊。

SVGA — 超級視訊圖形陣列 — 800 x 600 像素。

SXGA — 高級擴展圖形陣列 — 1280 x 1024 像素。

UXGA — 特級擴展圖形陣列 — 1600 x 1200 像素。

VGA — 視訊圖形陣列 — 640 x 480 像素。

XGA — 擴展圖形陣列 — 1024 x 768 像素。

WXGA — 寬螢幕擴展圖形陣列 — 1280 x 800 像素。

變焦鏡頭 — 具有可變焦距功能的鏡頭，操作者可放大或縮小影像大小。

變焦鏡頭比例 — 在固定距離，投影機鏡頭可投影的最小影像與最大影像之間的比例。例如，1.4:1 變焦鏡頭比例表示無放大的 10 英尺影像可使用全放大大功能放大成為 14 英尺影像。

索引

A

AC 變壓器 14

D

Dell

聯絡 61

U

USB 隨身碟 16

四畫

支援

聯絡 Dell 61

五畫

主機 8

控制面板 8

焦距調整環 8

傾斜調整環 8

鏡頭 8

八畫

使用 A/V 轉 RCA 轉接線連接
DVD 播放器 14

使用 USB 線纜連接電腦 12

九畫

省電 40

重設，出廠設定值 36

十一畫

密碼 37

控制面板 23

規格

I/O 接頭 58

內部快閃記憶體 57

尺寸 58

可顯示顏色數 57

光閥 57

均勻性 57

投射距離 57

投射鏡頭 57

投影螢幕尺寸 57

亮度 57

重量 58

耗電量 57

視訊相容性 57

電源供應 57

像素數 57

對比率 57

噪音等級 57

操作環境 58

聲音 57

連接投影機

3.5 mm 插孔 A/V 轉 RCA 轉接

線 14

AC 變壓器 11, 12, 15

HDMI 訊號線 15

USB-A 至 USB-A 訊號線 12

以 HDMI 訊號線連接 15

至電腦 11

通用 24 針轉 VGA 轉接線 11

電源線 11, 12, 14, 15, 16, 17

連接埠

HDMI 連接端 10

MicroSD 記憶卡插槽 10

USB A 型連接端 10

VGA 輸入及音訊輸入 / 輸出用的通用 I/O 連接端 10

VGA-A 輸出 (顯示器迴路) 10

影音輸入連接端 10

十二畫

測試圖案 36

開啓 / 關閉投影機

開啓投影機 18

關閉投影機 18

十三畫

電源設定 40

電話號碼 61

十四畫

疑難排解 53

聯絡 Dell 53

遙控器 25

十五畫

調整投影的影像 19

降低投影機

前傾斜調整環 19

調整投影機的高度 19

調整投影機縮放和焦距 20

焦距調整環 20

十六畫

螢幕顯示選單 29

輸入來源 29

選單位置 37

選單設定 37

選單透明度 37

選單逾時 37

十七畫

聯絡 Dell 6, 55